

Sjællandsk Muld  
 MATR.NR.: 4a Smidstrup By, Soderup  
 Åsen 3  
 4330 Hvalsø

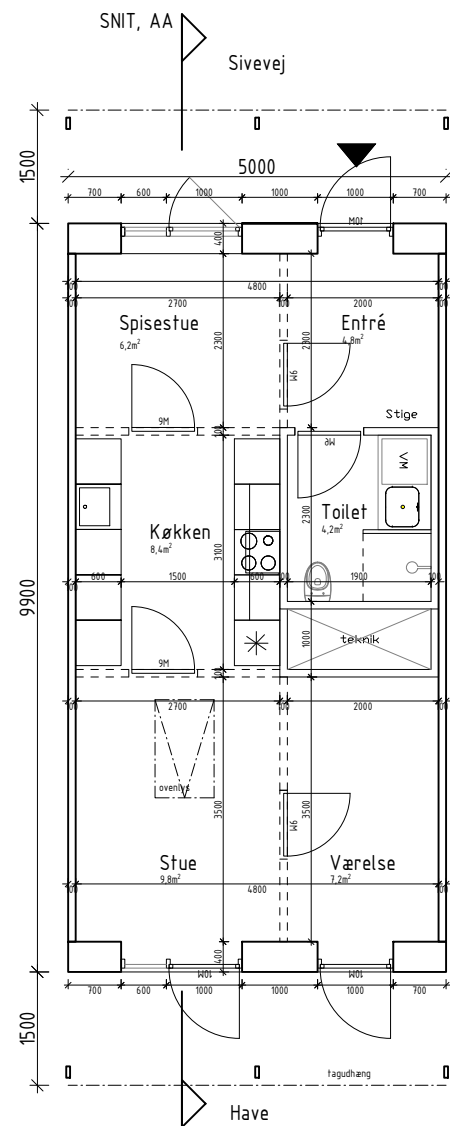

01 STUEETAGE  
 MÅL 1:100

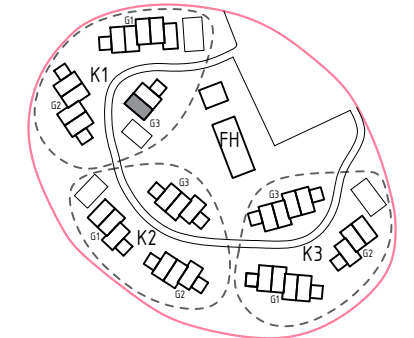
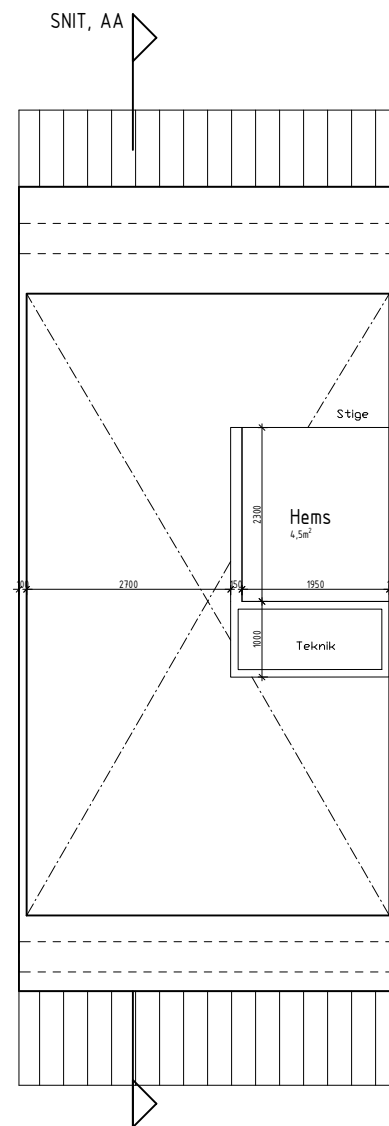

02 HEMS  
 MÅL 1:100

NOTE:  
 Type kan være spejlvendt

☐☐☐☐☐  
 mulighed for beboer at tilvælge

NOTE:  
 ALLE MÅL OG KOTER TJEKES PÅ PLADSEN.  
 KOTER IHT DVR90.

Rev	Rev. dato	Revisionen omfatter	Udf	Kon
-	20xx.xx.xx	-	-	-

Emne:  
 Planer  
 Boligtype T1 a

Tegn. nr. A-99-10-PL-TYPE1-A	Rev.		
Fase:	UDBUD		
Mål: 1:100	Dato: 20xx.xx.xx		
Udf:UM	Kontr.:GJS	Godk.:GJS	Format: A3

- ☐ TOTALENTREPRENØR  
 Tlf. +45  
 E-mail:
- ARKITEKT  
 EFFEKT  
 Blågårdsgade 8, 2. Sal  
 København N 2200  
 Tlf. +45 3535 3631  
 E-mail: mail@effekt.dk
- ☐ INGENIØR  
 WSP Danmark A/S  
 Linnés Allé 2  
 2630 Taastrup  
 Tlf. +45 4485 8687  
 E-mail: info-dk@wsp.com

Sjællandsk Muld  
 MATR.NR.: 4a Smidstrup By, Soderup  
 Åsen 3  
 4330 Hvalsø

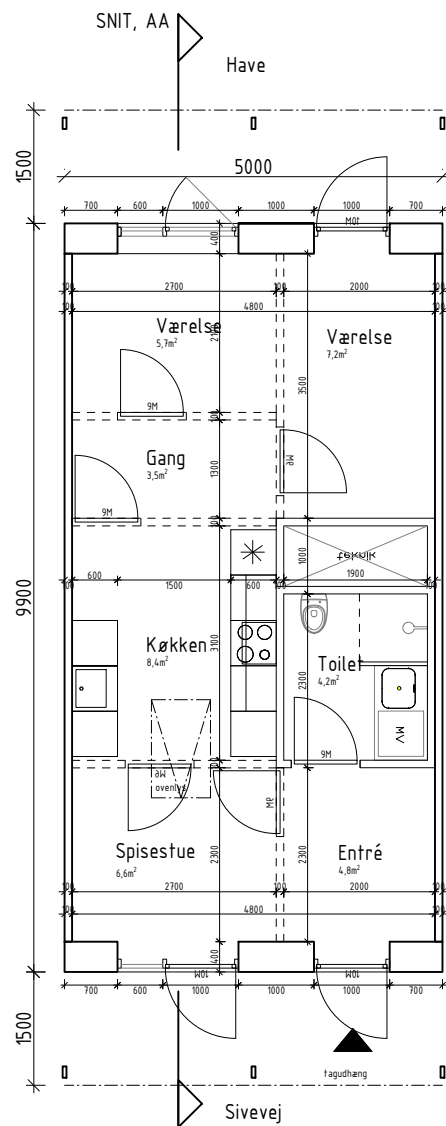
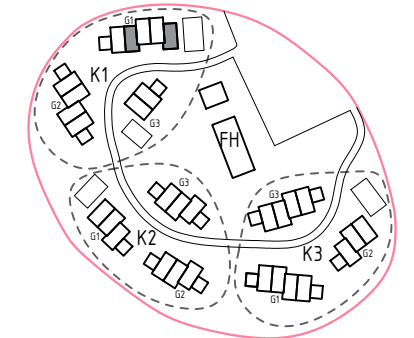

01 STUEETAGE  
 MÅL 1:100

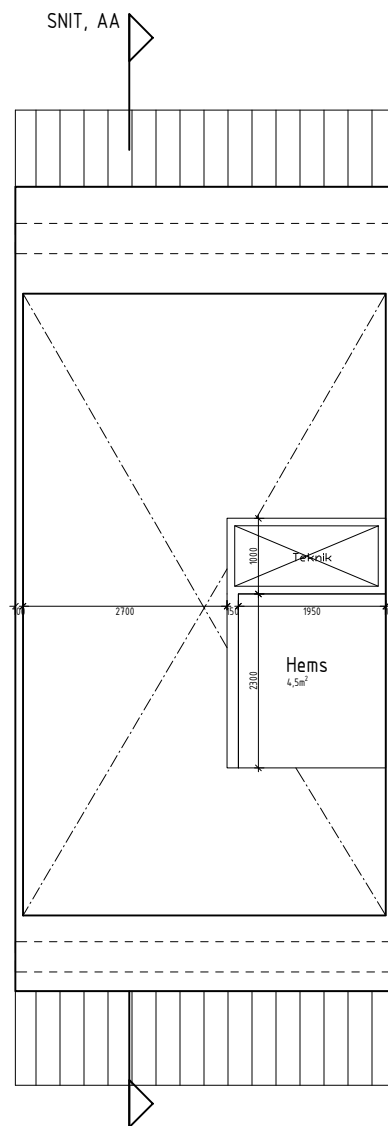

02 HEMS  
 MÅL 1:100

NOTE:  
 Type kan være spejlvendt

☐☐☐☐☐  
 mulighed for beboer at tilvælge

NOTE:  
 ALLE MÅL OG KOTER TJEKES PÅ PLADSEN.  
 KOTER IHT DVR90.

Rev	Rev. dato	Revisionen omfatter	Udf	Kon
-	20xx.xx.xx	-	-	-

Emne:  
 Planer  
 Boligtype T1 a - adgang fra syd

Fase: UDBUD

Mål: 1:100 Dato: 20xx.xx.xx

Udf:UM Kontr.:GJS Godk.:GJS Format: A3

- TOTALENTREPRENØR  
 Tlf. +45  
 E-mail:
- ARKITEKT  
 EFFEKT  
 Blågårdsgade 8, 2 Sal  
 København N 2200  
 Tlf. +45 3535 3631  
 E-mail: mail@effekt.dk
- INGENIØR  
 WSP Danmark A/S  
 Linnés Allé 2  
 2630 Taastrup  
 Tlf. +45 4485 8687  
 E-mail: info-dk@wsp.com

Sjællandsk Muld  
 MATR.NR.: 4a Smidstrup By, Soderup  
 Åsen 3  
 4330 Hvalsø

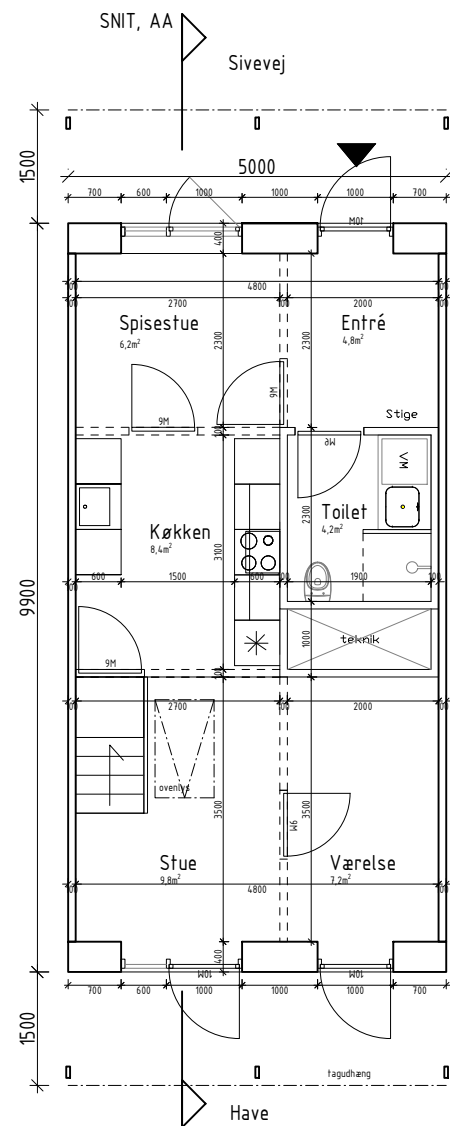
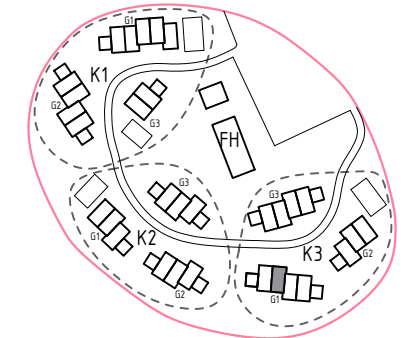

01 STUEETAGE  
 MÅL 1:100

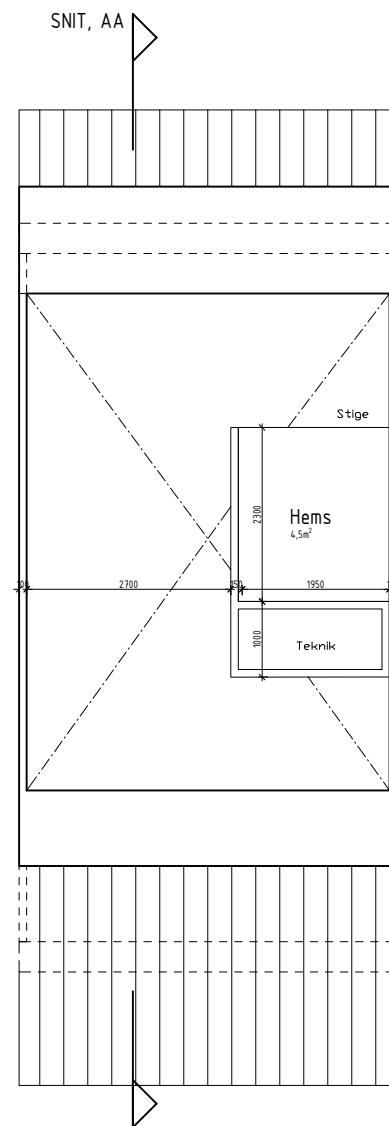

02 HEMS  
 MÅL 1:100

NOTE:  
 Type kan være spejlvendt  
 mulighed for beboer at tilvælge

NOTE:  
 ALLE MÅL OG KOTER TJEKES PÅ PLADSEN.  
 KOTER IHT DVR90.

Rev	Rev. dato	Revisionen omfatter	Udf	Kon
-	20xx.xx.xx	-	-	-

Emne:  
 Planer  
 Boligtype T1 b

Fase: UDBUD  
 Mål: 1:100 Dato: 20xx.xx.xx  
 Udf:UM Kontr.:GJS Godk.:GJS Format: A3

- TOTALENTREPRENØR  
 Tlf. +45  
 E-mail:
- ARKITEKT  
 EFFEKT  
 Blågårdsgade 8, 2. Sal  
 København N 2200  
 Tlf. +45 3535 3631  
 E-mail: mail@effekt.dk
- INGENIØR  
 WSP Danmark A/S  
 Linnés Allé 2  
 2630 Taastrup  
 Tlf. +45 4485 8687  
 E-mail: info-dk@wsp.com

Sjællandsk Muld  
 MATR.NR.: 4a Smidstrup By, Soderup  
 Åsen 3  
 4330 Hvalsø

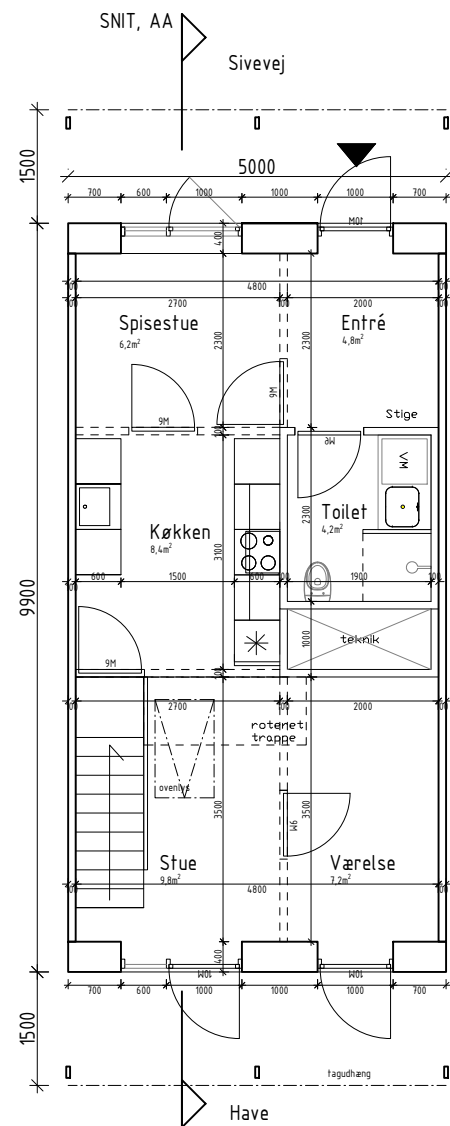
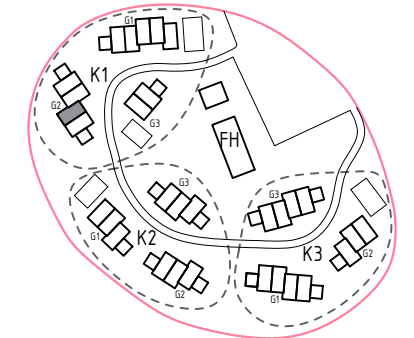

01 STUEETAGE  
 MÅL 1:100

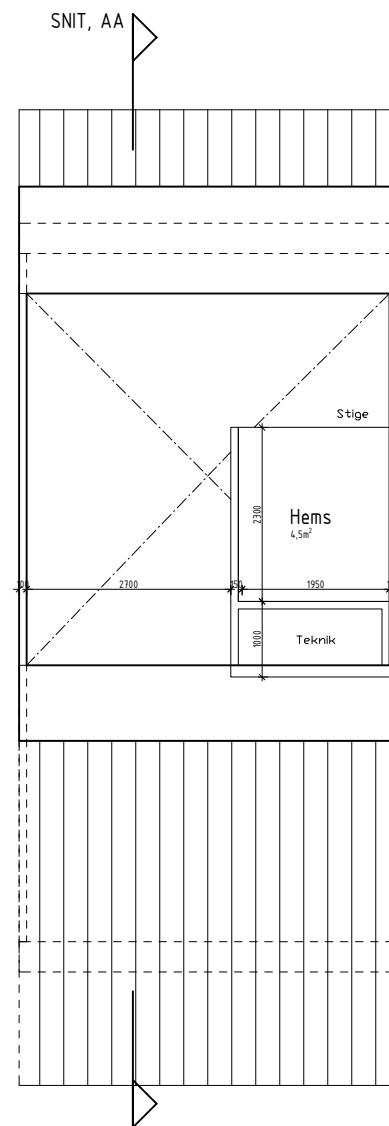

02 HEMS  
 MÅL 1:100

NOTE:  
 Type kan være spejlvendt  
 mulighed for beboer at tilvælge

NOTE:  
 ALLE MÅL OG KOTER TJEKES PÅ PLADSEN.  
 KOTER IHT DVR90.

Rev	Rev. dato	Revisionen omfatter	Udf	Kon
-	20xx.xx.xx	-	-	-

Emne:  
 Planer  
 Boligtype T1 c

Tegn. nr. A-99-10-PL-TYPE1-C Rev.

Fase: UDBUD

Mål: 1:100 Dato: 20xx.xx.xx

Udf:UM Kontr.:GJS Godk.:GJS Format: A3

- TOTALENTREPRENØR  
 Tlf. +45  
 E-mail:
- ARKITEKT  
 EFFEKT  
 Blågårdsgade 8, 2. Sal  
 København N 2200  
 Tlf. +45 3535 3631  
 E-mail: mail@effekt.dk
- INGENIØR  
 WSP Danmark A/S  
 Linnés Allé 2  
 2630 Taastrup  
 Tlf. +45 4485 8687  
 E-mail: info-dk@wsp.com